



Brukerveiledning

For apparater med DRU Bluetooth fjernkontroll



Norsk

Ta godt vare på dette dokumentet



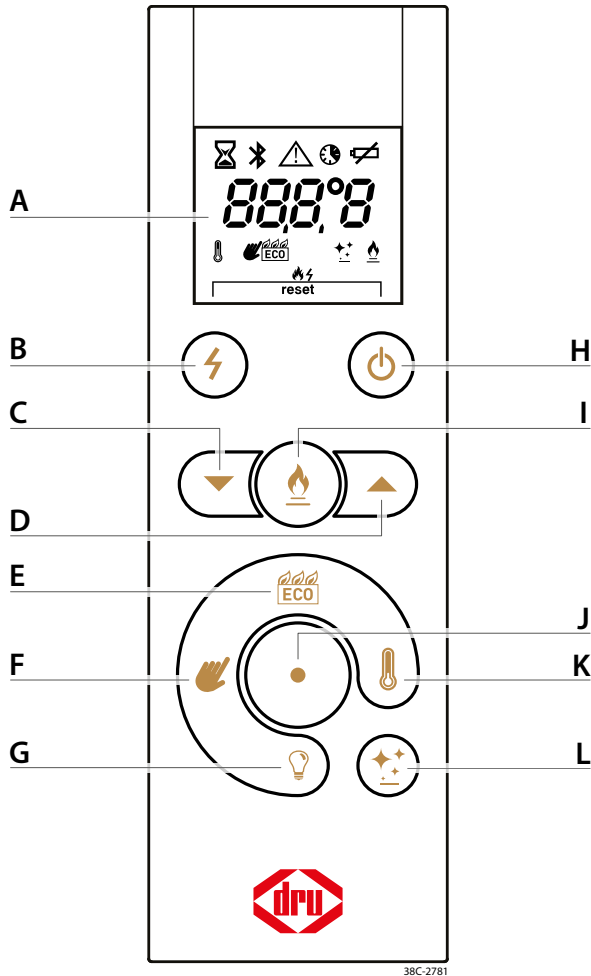

- | | |
|------------------------------|-----------------------------------|
| A - Display | G - Valgbar strømforsyning |
| B - Tenning | H - Tenning / Avstengning |
| C - Ned | I - Andre brenner |
| D - Opp | J - Funksjonsknapp |
| E - Eco Wave | K - Termostat |
| F - Manuell betjening | L - Eco Glow |

Knapp	Display	Beskrivelse
		Slå av apparatet <i>Side 19, avsnitt 4.3.5</i>
		Tenne apparatet <i>Side 19, avsnitt 4.3.6</i>
		Andre brenner på/av <i>Side 20, avsnitt 4.3.7</i>
		Slå på Eco Wave <i>Side 22, avsnitt 4.3.9</i>
		Slå på manuell betjening <i>Side 21, avsnitt 4.3.8</i>
		Slå på termostat <i>Side 23, avsnitt 4.3.10</i>
		Eco Glow / Bryterkontakt på/av <i>Side 24, avsnitt 4.3.11</i>
		Valgbar strømforsyning på/av <i>Side 24, avsnitt 4.3.12</i>
		Handling pågår <i>En handling pågår</i>
		Bluetooth forbindelsesstatus <i>Side 14, avsnitt 4.3</i>
		Feilmelding <i>Side 28, kapittel 5</i>
		Tidsurprogram på/av <i>Side 25, avsnitt 4.3.13</i>
		Skift batteri <i>Side 14, avsnitt 4.3.1</i>
		Temperaturvisning <i>Gjeldende målt romtemperatur</i>
		Forbindelse brutt <i>Side 28, avsnitt 5.1</i>
		Feilkode <i>Side 30, avsnitt 5.3</i>
		Tilbakestill apparatet <i>Side 30, avsnitt 5.4</i>
 (5 sec.)		Bluetooth koblingsmodus (pairing mode) <i>Side 18, avsnitt 4.3.4</i>

Innhold

1. Innledning	5
2. Sikkerhet	6
2.1 Forholdsregler / sikkerhetsinstruksjoner	6
2.1.1 Sikkerhet installasjon	6
2.1.2 Sikkerhet for mennesker og dyr	8
2.1.3 Sikkerhet ved vedlikehold	9
2.2 EU-samsvarserklæring	9
3. Apparatet tas i bruk	10
3.1 Fyring første gang	10
3.2 Misfarging av vegger og tak	11
4. Betjening av apparatet	12
4.1 DRU Fire App	12
4.2 Hjemmeautomasjon	13
4.3 Fjernkontroll	14
4.3.1 Sette i/bytte batterier	14
4.3.2 Kobling av fjernkontrollen	16
4.3.3 Fjerne kobling til fjernkontroll	18
4.3.4 Koble DRU Fire App	18
4.3.5 Slå av apparatet	19
4.3.6 Tenning	19
4.3.7 Slå andre brenner på / av	20
4.3.8 Manuell betjening	21
4.3.9 Eco Wave	22
4.3.10 Termostat	23
4.3.11 Eco Glow / Bryterkontakt	24
4.3.12 Valgbar strømforsyning	24
4.3.13 Tidsurprogram	25
4.3.14 Temperaturvisning i Celsius eller Fahrenheit	26
4.3.15 Oppdatere fjernkontrollen	27
5. Feil	28
5.1 Feilmelding <i>LOS t</i>	28
5.2 Måling av signalstyrken	29
5.3 Feilkode F/E	30
5.4 Tilbakestille apparatet	30
6. Vedlikehold	31
6.1 Rengjøring av ruten(e)	32
6.1.1 Easy release dørssystem	33
6.2 Bruksanvisning DRU spray	34
6.3 Bruksanvisning DRU glassrens	34
7. Miljø	35
7.1 Generelt	35
7.2 Apparatet	35
8. Garanti	35
9. Tekniske data for fjernkontroll	35

1. Innledning

Som fabrikant av gass- og el-varmeapparater utvikler og produserer DRU produkter i samsvar med de høyeste kvalitets-, ytelses- og sikkerhetskravene. Dette apparatet er CE-merket og det tilfredsstiller de grunnleggende kravene i EU-direktivet om gassapparater. Apparatet blir levert sammen med en installasjonsveiledning og en brukerveiledning. Installasjonen og vedlikeholdet av apparatet må utføres av en profesjonell, sertifisert fagperson som har påviselige kunnskaper og dokumentert kompetanse, heretter kalt en faglært installatør.

Denne brukerveiledningen inneholder all informasjon som er nødvendig for å betjene apparatet på en riktig og sikker måte. Les denne brukerveiledningen nøye før du tar apparatet i bruk. Som bruker må du bare utføre de handlingene som står beskrevet i brukerveiledningen. Alle andre arbeider må utføres av en faglært installatør. Ved spørsmål eller tvil må du kontakte forhandleren.

I veiledningen benyttes følgende symboler for å gjøre oppmerksom på viktig informasjon:



Handlinger som må utføres.



Tips og ekstra informasjon.



Nødvendige instruksjoner for å forebygge mulige problemer under installasjon og/eller bruk.



Nødvendige instruksjoner for å forebygge brann, personskader eller annen alvorlig skade.







2. Sikkerhet

2.1 Forholdsregler / sikkerhetsinstruksjoner

- Les dette kapitlet om sikkerhet nøye og følg forholdsreglene og instruksjonene i denne veiledningen nøyaktig.
- 💡 Apparatets styring utfører en sikkerhetskontroll av systemet hver 24. time. Denne kontrollen kan også utføres mens apparatet er i bruk. Da vil apparatet bli slått av og deretter tent. Gjentakelse på dette tidspunktet kan unngås. Dette gjøres ved å dra ut stikkontakten og sette den i igjen på et tidspunkt når apparatet sjelden eller aldri brenner.

2.1.1 Sikkerhet installasjon

- ⚠ Apparatet har en strømforsyning på 230 VAC, 50 Hz.
- ⚠ Ikke gjør endringer på apparatet.
- ⚠ Hvis apparatet tenner med et puff, må du stenge gasskranen og kontakte forhandleren.
- ⚠ Steng gasskranen ved feil og/eller dårlig apparatfunksjon og ta kontakt med forhandleren
- ⚠ Hvis apparatet ikke tenner etter tre mislykkede startforsøk, blir det blokkert i 30 minutter (hard-lockout) for å unngå farlig oppsamling av gass. Ta kontakt med forhandleren.

-  Apparatet må aldri brukes med en sprukket eller ødelagt rute. Steng gasskranen og få ruten skiftet.
-  Brennbare gjenstander og/eller materialer som gardiner skal ha en avstand på minst 80 cm fra apparatet og/eller avgassrørene, med mindre installasjonsveiledningen angir noe annet.
-  Ikke la klær, håndklær og lignende ligge på og/eller ved apparatet for å tørke, da dette kan føre til brann.
-  Unngå kontakt med de varme delene av apparatet for å unngå brannskader.
-  Sørg for at betjeningsluken er lukket av hensyn til strømførende deler.
-  Hvis apparatet ikke skal brukes i en lengre periode, bør batteriene tas ut av fjernkontrollen for å unngå skade av lekkende batterier.

2.1.2 Sikkerhet for mennesker og dyr

- ⚠ La aldri barn og personer som ikke helt ser konsekvensene av sine handlinger være alene i nærheten av apparatet når det er tent.
- ⚠ Oppbevar fjernkontrollen utenfor rekkevidden til barn og personer som ikke helt ser konsekvensene av sine handlinger.
- ⚠ Kjæledyr, og særlig fugler, kan være følsomme for dampene som frigjøres første gang apparatet brukes. Sørg for god lufting av rommet.
- ⚠ Apparatet kan bare betjenes av barn i alderen 8 år og oppover, personer med reduserte fysiske, sensoriske eller mentale evner og personer med nedsatt funksjonsevne, mangel på erfaring og kunnskap, forutsatt at det skjer under oppsyn av en erfaren person, eller når det er gitt instruksjoner om bruken av det og den tilhørende sikkerhetsrisikoen.
- ⚠ Barn må ikke leke med apparatet.
- ⚠ Rengjøring og brukervedlikehold må ikke utføres av barn uten tilsyn.
- ⚠ Apparatet må bare betjenes med fjernkontrollen og/eller DRU Fire App så lenge apparatet er innen synsavstand.
- ⚠ Ved styring med for eksempel termostatfunksjonen, DRU Fire App eller et system for hjemmeautomasjon kan apparatet tenne uten av det er gitt en direkte kommando om tenning. Ta de nødvendige forholdsregler for å unngå at det kan oppstå skade og farlige situasjoner.
- ⚠ Hvis du bruker DRU Fire App må du ta forholdsregler for å unngå at apparatet hackes og dermed tenner utilsiktet.

- ⚠ Apparatet er designet for å skape stemning og gi varme. Det innebærer at alle synlige overflater, også ruten, kan bli varmere enn 100 °C. Det anbefales at man alltid installerer en skjerm foran apparatet hvis barn, eldre eller personer med reduserte fysiske, sensoriske eller mentale evner oppholder seg i samme rom som apparatet. Dersom slike utsatte personer regelmessig oppholder seg uten tilsyn i rommet, må det monteres en fast skjerm rundt apparatet.

2.1.3 Sikkerhet ved vedlikehold

- ⚠ Apparatet må installeres av en faglært installatør.
- ⚠ Apparatet må vedlikeholdes minst 1 gang per år av en faglært installatør.
- ⚠ La ruten(e) bli avkjølt til romtemperatur før rengjøring.
- ⚠ Ta kontakt med forhandleren angående sikker og sikker og riktig fjerning av apparatet.

2.2 EU-samsvarserklæring

Vi, DRU Verwarming B.V., erklærer herved at typen radioutstyr 'Fjernkontroll DRU RC BLE' er i samsvar med direktiv 2014/53/EU.

Den fullstendige teksten til EU-samsvarserklæringen er tilgjengelig på følgende internettadresse:
druservice.com

3. Apparatet tas i bruk

Lyder som oppstår under oppvarming, avkjøling, når apparatet styres og når gassen brennes, er normalt mens apparatet er i bruk.

⚠ Ved oppstarting av apparatet kan det oppstå kondens på innsiden av ruten(e). Kondensen forsvinner av seg selv når apparatet er oppvarmet.

3.1 Fyring første gang

⚠ - Dersom omrammingen er laget av steinaktige materialer eller behandlet med murpuss, skal omrammingen tørke i minst 6 uker før apparatet tas i bruk.

- Rengjør ruten(e) før fyring første gang (se avsnitt 6.1).

- Før bruk må fjernkontrollen kobles med apparatet (se avsnitt 4.3.2).

⚠ Første gang man fyrer kan flammebildet bli påvirket og det kan oppstå ubehagelig lukt på grunn av flyktige komponenter som fordamper. Denne prosessen kan vare i flere timer.

- Sørg for god lufting av rommet.

- Pass på at det ikke befinner seg kjæledyr i rommet.

⚠ Innstill apparatet på maksimal effekt for å øke fordampningen.

⚠ Før og etter første gangs bruk skal rutene(e) rengjøres som beskrevet for å forebygge at forurensninger brenner seg fast (se avsnitt 6.1).

3.2 Misfarging av vegger og tak

Misfarging av vegger og tak kan blant annet skyldes forbrenning av støv som følge av utilstrekkelig ventilasjon, tjærestoffer fra tobakksrøyk og sot som dannes ved brenning av stearinlys. Disse problemene kan (delvis) unngås ved å sørge for god ventilasjon i rommet hvor apparatet befinner seg.

4. Betjening av apparatet

Det er mulig å betjene apparatet på flere måter. Disse beskrives i dette kapitlet.

4.1 DRU Fire App

DRU Fire App er gratis og gjør det mulig å betjene apparatet via appen. Med Eco Wave-funksjonen er det mulig å innstille to standard flammemønstre og ett eget flammemønster. Det gjør det mulig å tilpasse flammemønsteret slik man ønsker og dermed bestemme hvor mye gass man sparer. Hvis det oppstår en feil på apparatet, vil appen vise hva som er problemet. I "Tips og triks" står det nyttig informasjon om apparatet.

DRU Fire App er tilgjengelig for iOS- og Android-enheter.



Se avsnitt 4.3.4 for kobling av DRU Fire App med apparatet.



4.2 Hjemmeautomasjon

Det er mulig å styre apparatet med et system for hjemmeautomasjon. Spør forhandleren om mulighetene.



Hvis apparatet styres med et system for hjemmeautomasjon kan betjeningen til enhver tid overtas av fjernkontrollen og/eller DRU Fire App. Etter at fjernkontrollen og/eller appen har overtatt, må systemet for hjemmeautomasjon tilbakestilles før apparatet igjen kan styres med dette.

4.3 Fjernkontroll

Apparatet leveres med en fjernkontroll. Funksjonene og mulighetene til denne beskrives i de neste avsnittene.

- 🔊 - Ikonet  i fjernkontrollens display viser den gjeldende statusen på forbindelsen med apparatet:
 - Ikke synlig: Ingen forbindelse med apparatet
 - Blinker: Søker forbindelse med apparatet
 - Synlig: Forbundet med apparatet

4.3.1 Sette i/bytte batterier

Fjernkontrollen bruker to alkaliske AA-batterier. Når symbolet  vises i displayet må batteriene byttes.

- 🔊 - Det er ikke mulig å bruke oppladbare batterier.
- Når batteriene er helt tomme, viser displayet ingenting. Sett nye batterier i fjernkontrollen i tide. Ved å bytte batteriene i tide unngår man skade på elektronikken på grunn av lekkende batterier.

Batteriene settes i og byttes slik:

- Fjern lokket til batterirommet ved å trykke det litt inn og skyve det av fjernkontrollen (se fig. 4-1, 1).
 - Ta ut de gamle batteriene (se fig. 4-1, 2).
 - Sett i de nye batteriene (se fig. 4-1, 2).
 - 🔊 Inni batterirommet vises hvilken vei batteriene skal settes i.
 - Sett på lokket, skyv det opp og klikk det fast slik at det låses (se fig 4-1, 3).
- ⚠ Lever inn brukte batterier på et godkjent innsamlingssted.

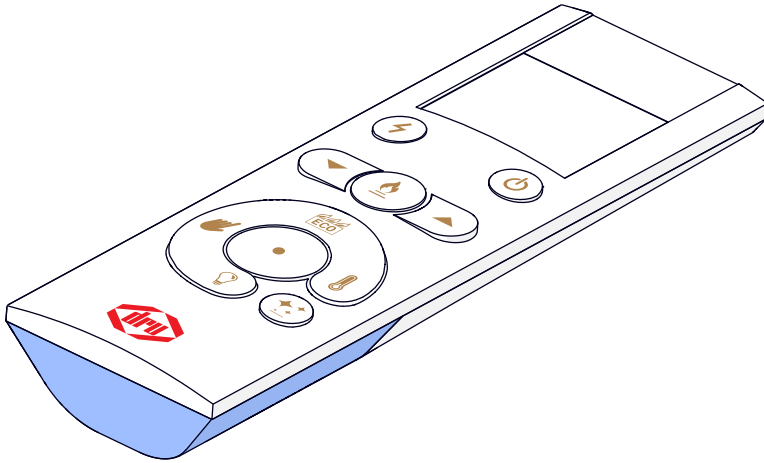

1

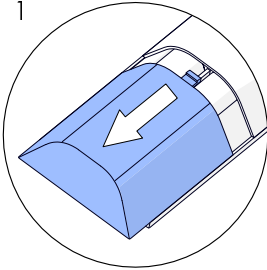

2

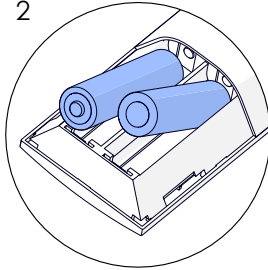

3

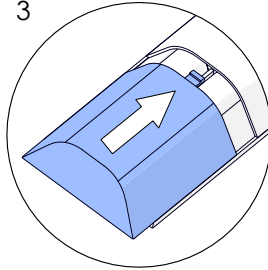

4-1

38C-2780

4.3.2 Kobling av fjernkontrollen

Før fjernkontrollen kan tas i bruk må den kobles med apparatet. Kobling av fjernkontrollen er bare mulig når den er i modusen *bnd* (se fig. 4-3). Følg nedenstående prosedyre for å koble fjernkontrollen.

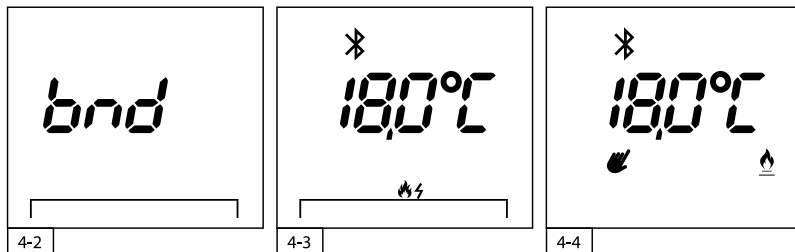

- Displayet til fjernkontrollen viser meldingen *bnd* (se fig. 4-2). Hvis det ikke er tilfellet, se avsnitt 4.3.3.
- Gjør apparatet spenningsløst ved å ta støpselet ut av apparatreguleringen (se fig. 4-5).
- 💡 Betjeningsluken (hvis relevant) kan åpnes med en mynt eller en flat skrutrekker.
- Vent i 5 sekunder og sett støpselet tilbake i apparatreguleringen.
- 💡 Det er nå mulig å koble fjernkontrollen med apparatet i 5 minutter.
- Trykk samtidig på knappene ⚡ og 🔌 i 1 sekund.
- Når koblingen er vellykket vises ikonet ⚡ uavbrutt og samtidig vises den gjeldende romtemperaturen og mulighetene for tenning (se fig. 4-3).

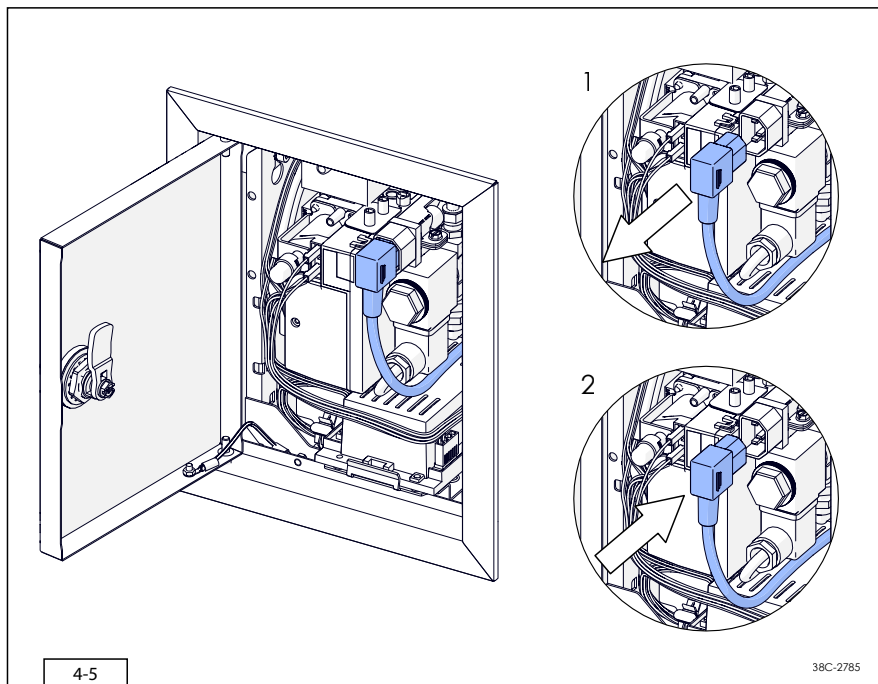

4.3.3 Fjerne kobling til fjernkontroll

Følg nedenstående trinn for å fjerne koblingen mellom fjernkontrollen og apparatet:

- Sørg for at apparatet spenningsløst ved å ta støpselet ut av apparatreguleringen (se fig. 4-5). Etter 30 sekunder vises meldingen **LOS t** i displayet.
- Trykk først på ⚡ knappen og umiddelbart etterpå ● knappen. Hold dem nede sammen i 3 sekunder.
- I displayet vises meldingen **brd**. Fjernkontrollen er nå koblet fra apparatet.
- Se avsnitt 4.3.2 for (ny) kobling av fjernkontrollen.

4.3.4 Koble DRU Fire App

Følg nedenstående trinn for å koble DRU Fire App med apparatet.

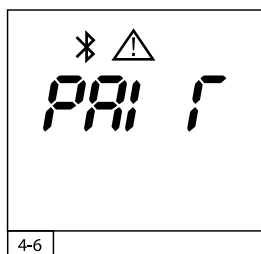









- ⚙ Før apparatet kan kobles med DRU Fire App må fjernkontrollen være koblet med apparatet (se avsnitt 4.3.2).
- Last ned DRU Fire App (se avsnitt 4.1).
- Hvis apparatet er i bruk, må det slås av med fjernkontrollen.
- Følg anvisningene i DRU Fire App.

4.3.5 Slå av apparatet

Apparatet kan slås av ved å trykke på knappen . Apparatet slås av umiddelbart.





4.3.6 Tenning +

Følg nedenstående trinn for å tenne apparatet.

- Trykk samtidig på knappene  og . Apparatet starter umiddelbart med tennsyklusen.
-  Under tennsyklusen blinker ikonet  i displayet.
-  Hovedbrenneren tennes på 50 %. Når flammen detekteres, reguleres apparatet til full effekt. Deretter tennes den andre brenneren (hvis relevant). Så snart tennsyklusen er fullført kan flammehøyden innstilles slik man ønsker (se fig. 4-7).
-  - Hvis apparatet går på propan: Etter at apparatet er slått av, er det en ventetid på 5 minutter før apparatet kan tennes på nytt.
- Hvis apparatet ikke tenner etter tre mislykkede startforsøk, blir det blokkert i 30 minutter (hard-lockout) for å unngå farlig oppsamling av gass. Ta kontakt med forhandleren.
-  Hvis det er et PowerVent®-system, kan oppstarten av dette føre til at det tar litt tid før apparatet tenner. Under oppstarten av systemet og tenning av apparatet blinker ikonet  i displayet. Se PowerVent®-veiledningen for mer informasjon.

4.3.7 Slå andre brenner på / av

Hvis apparatet har en andre brenner kan denne slås på og av med fjernkontrollen.

- Den andre brenneren kan slås på og av manuelt ved å trykke på knappen . Når den slås på vises ikonet  i displayet (se fig. 4-7). Ved å trykke en gang til på knappen  slås den andre brenneren av. Ikonet  forsvinner fra displayet.
-  - Det kommer et klikk før den andre brenneren tennes.
- Når den andre brenneren slås på, kobler apparatet først til høyeste stilling for å sikre riktig tenning. Deretter går apparatet tilbake til den forrige innstillingen.

4.3.8 Manuell betjening 🖐️

Ved hjelp av manuell betjening kan flammehøyden justeres manuelt i 10 trinn fra 1 (minimal) til 100 (maksimal). Følg nedenstående prosedyre for å stille inn flammehøyden:



4-7

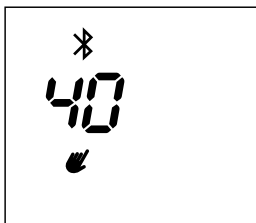

4-8

- Trykk på knappen 🖐️ for å slå på manuell betjening. Nå vises ikonet 🖐️ i displayet (se fig. 4-7).
- Bruk knappene ▲ og ▼ for å innstille ønsket flammehøyde. Den innstilte flammehøyden vises i displayet i noen sekunder (se fig. 4-8), og deretter går fjernkontrollen tilbake til hovedskjermen (se fig. 4-7).
- 💡 Når den andre brenneren (hvis relevant) er slått av, betyr 100 (maksimal) det samme som den maksimale kapasiteten til hovedbrenneren.
- Flammehøyden kan til enhver tid tilpasses ved å gjenta trinnene ovenfor.
- ⚠️ Hvis et tidsurprogram er aktivt og apparatet er slått på manuelt, vil et planlagt sjaltetidspunkt i tidsurprogrammet føre til at apparatets innstillinger endres i henhold til tidsurprogrammet.

4.3.9 Eco Wave

Med Eco Wave er det mulig å la flammebildets høyde variere automatisk og konstant. Eco Wave sparer energi og gir et dynamisk flammebilde.

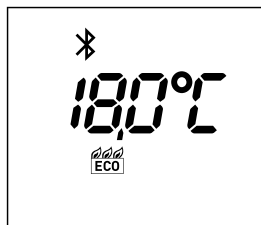





4-9

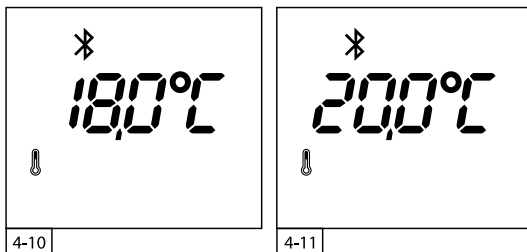

- Slå på Eco Wave-modus ved å trykke på knappen  (se fig. 4-9).
- 🔊 - I DRU Fire App kan man velge flere ferdig programmerte flammemønstre. Dessuten er det mulig å konfigurere et eget flammemønster slik man ønsker (se avsnitt 4.1).
- Hvis du ikke bruker DRU Fire App, vil det standard lastede Eco Wave programmet bli brukt.
- Når Eco Wave er aktivert kan flammehøyden ikke reguleres manuelt.
- Når den andre brenneren (hvis relevant) er slått av, blir Eco Wave programmet bare utført med hovedbrenneren.
- ⚠ Hvis et tidsurprogram er aktivt og apparatet er slått på manuelt, vil et planlagt sjaltetidspunkt i tidsurprogrammet føre til at apparatets innstillinger endres i henhold til tidsurprogrammet.

4.3.10 Termostat

Med termostatfunksjonen blir flammehøyden innstilt automatisk avhengig av den ønskede romtemperaturen.



- Slå på termostaten ved å trykke på knappen  (se fig. 4-10).
- Bruk knappene  og  for å velge ønsket temperatur.
-  Temperaturen kan innstilles fra 5,0 til 35,0 °C.
- Den programmerte temperaturen vises i displayet i noen sekunder (se fig. 4-11).
- Fjernkontrollen viser deretter hovedskjermen. Den gjeldende romtemperaturen vises (se fig. 4-10).

-  Sørg for at fjernkontrollen befinner seg i samme rom som apparatet.
 -  - Fjernkontrollen inneholder en temperatursensor. Legg den derfor alltid på et fast sted, som er uten trekk og direkte sollys.
 - Når den andre brenneren (hvis relevant) er slått av, reguleres bare hovedbrenneren.
 - Når den innstilte temperaturen er nådd slås apparatet av.

-  Hvis et tidsurprogram er aktivt og apparatet er slått på manuelt, vil et planlagt sjaltetidspunkt i tidsurprogrammet føre til at apparatets innstillinger endres i henhold til tidsurprogrammet.



4.3.11 Eco Glow / Bryterkontakt

Med denne funksjonen er det mulig å slå Eco Glow glødebelysning på og av (hvis relevant).

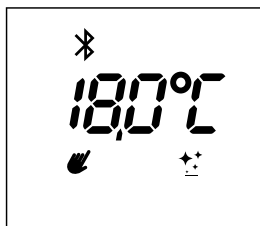
Det er mulig at apparatet ikke er utstyrt med Eco Glow glødebelysning, men at knappen på fjernkontrollen allikevel har fått en funksjon. Eksempel: Installatøren har brukt bryterkontakten til omrammingsbelysning eller en omrammingsvifte.



4-12

- Slå Eco Glow glødebelysning på/av ved å trykke på knappen .
- Nå vises/skjules ikonet  i displayet (se fig. 4-12).
- ⚙️ - Eco Glow glødebelysning kan også slås på uten at brenneren (brennerne) brukes.
- Det er mulig at denne funksjonen ikke er tilkoblet. I så fall har denne knappen ingen funksjon.

4.3.12 Valgbar strømforsyning

Den valgbare strømforsyningen er en funksjon som gjør det mulig å slå på et ekstra apparat. Den valgbare strømforsyningen kan bare slås på og av med fjernkontrollen. Via DRU Fire App er det dessuten mulig å dimme den valgbare strømforsyningen.

- Den valgbare strømforsyningen slås på/av ved å trykke på knappen .
- ⚠️ Det vises ikke et ikon i displayet når funksjonen slås på.
- ⚙️ Den valgbare strømforsyningen kan også slås på uten at brenneren (brennerne) brukes.

4.3.13 Tidsurprogram



Tidsurprogrammet må slås på ved hjelp av DRU Fire App. Når et tidsurprogram er aktivt vises ikonet  på fjernkontrollens display.

Per dag kan det innstilles maksimalt tre forskjellige perioder.

Følgende programmer er mulig:

- Et tidsurprogram med de samme innstillingene for hver dag.
- Et tidsurprogram med forskjellige innstillinger for hverdager og helg.
- Et tidsurprogram med forskjellige innstillinger for hver dag.

Det er mulig å slå det innstilte tidsurprogrammet på og av med fjernkontrollen:

- Trykk først på  knappen og umiddelbart etterpå  knappen. Hold dem nede sammen i noen sekunder. Ikonet  vises i displayet når funksjonen slås på og forsvinner når funksjonen slås av (se fig. 4-13 og 4-14).

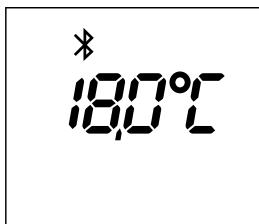



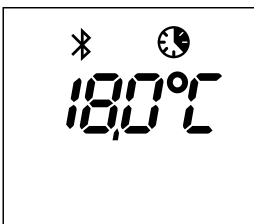



4-13



4-14

4.3.14 Temperaturvisning i Celsius eller Fahrenheit

Standard temperaturvisning er i Celsius. Det er mulig å veksle temperaturvisning mellom Celsius og Fahrenheit. Følg nedenstående trinn for å gjøre dette.

- Slå av apparatet  hvis det er i bruk.
- Trykk først på  knappen og umiddelbart etterpå  knappen. Hold dem nede sammen i 3 sekunder.
- Displayet viser gjeldende valgt temperaturenhet. Bruk knappene  /  for å velge ønsket temperaturenhet (se fig. 4-15 og 4-16).
- Vent i 5 sekunder eller trykk på knappen  for å bekrefte valget.

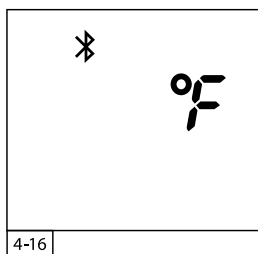
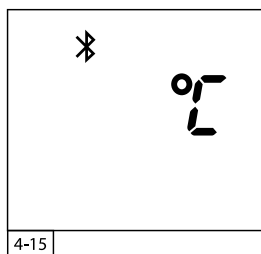

4.3.15 Oppdatere fjernkontrollen

Det er mulig å oppdatere fjernkontrollens programvare hvis en ny versjon er tilgjengelig. For å utføre en oppdatering må man bruke DRU Fire App (se avsnitt 4.1).

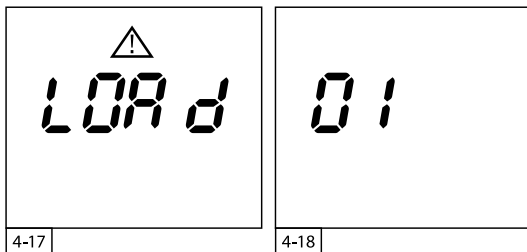

- △ Pass på at batteriene i fjernkontrollen har nok spenning og at de ikke fjernes under oppdateringen.
 - Trykk først på ● knappen og umiddelbart etterpå 💡 knappen. Hold dem nede sammen i 10 sekunder.
 - Displayet viser meldingen *LOR d* (se fig. 4-17).
 - Nå kan oppdateringsprosessen startes i DRU Fire App. Følg trinnene i appen.
- 💡
- Etter 20 sekunder uten aktivitet går fjernkontrollen tilbake til hovedskjermen.
 - For å se versjonsnummer for programvaren på fjernkontrollen må man ta batteriene ut av fjernkontrollen. Når batteriene settes på plass igjen, vises versjonsnummeret i displayet i 3 sekunder (se fig. 4-18).

5. Feil

5.1 Feilmelding *LOS t*

Fjernkontrollen har mistet forbindelsen med apparatet. Det kan ha flere årsaker:

- Fjernkontrollen er for langt unna apparatet. Hold fjernkontrollen nærmere apparatet.
- Apparatet er spenningsløst. Gjenoppsett apparatets strømforsyning.

Hvis signalet blir borte viser fjernkontrollen en tom skjerm med et timeglass de første 30 sekundene (se fig. 5-1). Hvis signalet blir borte i mer enn 30 sekunder vises feilmeldingen *LOS t* og Bluetooth-ikonet blinker i displayet (se fig. 5-2).



Mens ovenstående melding vises, fortsetter fjernkontrollen med å søke etter apparatet, og forbindelsen gjenopprettes automatisk når apparatet og fjernkontrollen er innenfor hverandres rekkevidde.

Hvis signalet blir borte i mer enn 1 minutt slutter fjernkontrollen med å søke etter apparatet (se fig. 5-3).



Når man trykker på en vilkårlig knapp, forsøker fjernkontrollen å gjenopprette forbindelsen mellom apparatet og fjernkontrollen i 1 minutt.

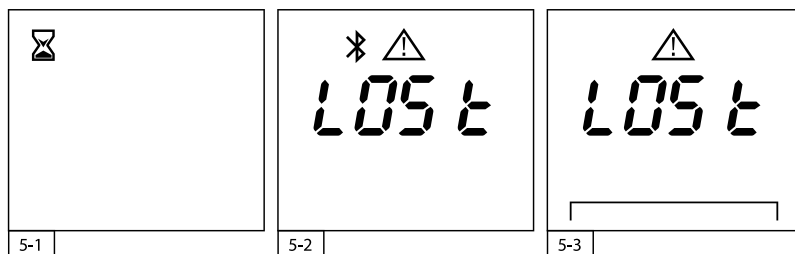

5.2 Måling av signalstyrken

Den mottatte signalstyrken fra apparatet kan måles på fjernkontrollen. En god signalstyrke er mellom -20 dB og -70 dB, og en dårlig signalstyrke er lavere enn -70 dB. Følg nedenstående trinn for å kontrollere signalstyrken:

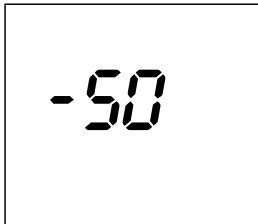

5-4

- Trykk først på ● knappen og umiddelbart etterpå  knappen. Hold dem nede sammen i 5 sekunder.
- I displayet vises den gjeldende målte signalstyrken.
- 💡 Etter 10 sekunder vises hovedskjermen automatisk. Denne funksjonen forlenges med 10 sekunder hver gang man trykker på en knapp.

5.3 Feilkode F/E

Hvis det oppstår en feil på apparatet viser fjernkontrollen en feilkode, samt advarsels- og reset-ikonet. Feilkodene vises med en F og en E i kombinasjon med en tosifret kode.

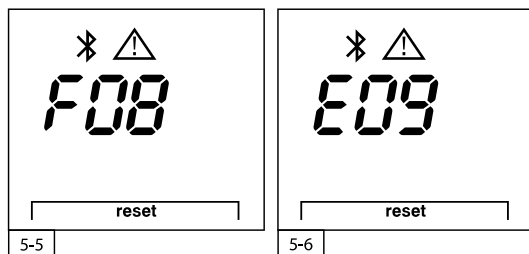

- Det er mulig at en F- og en E-feilkode er aktive samtidig. Hvis det skjer vises de annenhver gang hvert 3. sekund.
- Hvis du bruker DRU Fire App kan du sende feilkoden(e) med ekstra informasjon til forhandleren. Se appen for mer informasjon.

5.4 Tilbakestille apparatet

Hvis det har oppstått en feil på apparatet kan det ikke brukes, og det må tilbakestilles (se fig. 5-5 og 5-6).



- Trykk på knappene ⚡ og ⏻ samtidig i ett sekund for å tilbakestille enheten.
- Hvis apparatet ikke tenner etter tre mislykkede startforsøk, blir det blokkert i 30 minutter (hard-lockout) for å unngå farlig oppsamling av gass. Ta kontakt med forhandleren.
- Ta kontakt med forhandleren hvis det er feil som stadig oppstår og/eller gjentar seg.

6. Vedlikehold

Apparatet må kontrolleres minst én gang i året med hensyn til riktig og sikker funksjon.

- △ - Apparatet må utelukkende vedlikeholdes av en faglært installatør.
- Apparatet må ikke brukes med en sprukket eller ødelagt rute, og da må gasskranen stenges. La ruten bli skiftet umiddelbart.
- Ikke gjør endringer på apparatet på egenhånd.

- △ - Det må ikke brukes etsende eller ripende rengjøringsmidler.
- Ulakkerte deler av rustfritt stål kan rengjøres med vann, en myk klut og eventuelt et mildt rengjøringsmiddel. Aggressive rengjøringsmidler (f.eks. klorholdige eller skurende) kan forårsake rustdannelse og/eller matte flekker.

6.1 Rengjøring av ruten(e)

Forurensninger som fester seg til rutene kan brenne seg fast permanent. For å unngå dette må rutene rengjøres med DRU glassrensesett, som består av DRU Spray, DRU glassrens, et par bomullshansker og to mikrofiberkluter.

La ruten(e)s innside bli rengjort minst en gang i året av en faglært installatør for å unngå at smuss brenner seg fast. Hvis apparatet har et Easy release-dørsystem er det mulig å rengjøre innsiden av rutene selv (se avsnitt 6.1.1).



Det er mulig at innsiden av ruten(e) må rengjøres oftere enn 1 gang i året på grunn av forholdene på stedet.



- Unngå at ruten(e) skades.
- Unngå/fjern fingeravtrykk på ruten(e), da disse brennes inn.
- Bruk bomullshanskene fra glassrensesettet under rengjøringen for å unngå nye fingeravtrykk.
- Bruk kun DRU Glassrens. Det kan leveres av forhandleren.
- Bruk kun en mikrofiberklut til rengjøringen. Andre materialer som for eksempel papir, tørkerull eller stålull kan forårsake riper i lakken og i belegget til den/de anti-reflekerende ruten(e).
- Fjern belegget regelmessig, fordi det kan brennes fast.

6.1.1 Easy release dørssystem

Med et Easy release dørssystem kan man åpne apparatet selv slik at man kan rengjøre rutens innside. I installasjonsveiledningen beskrives hvordan man gjør dette.

- ⚠ Apparatet må være slått av og avkjølt til romtemperatur før det skal åpnes og rengjøres.

Under produksjon, transport og installasjon kan det komme stoffer på ruten(e) som kan brennes fast når apparatet tas i bruk. Rengjør ruten(e) før apparatet tas i bruk.

- Rengjør begge sider av ruten(e) med DRU spray og DRU glassrens (se avsnitt 6.2 og 6.3)

Ved fyring første gang frigjøres forurensninger som kan feste seg til ruten(e) som et hvitt belegg. Følg trinnene nedenfor for å unngå at dette belegget brennes fast:

- Rengjør begge sider av ruten(e) med DRU glassrens (se avsnitt 6.3).
- Rengjør regelmessig begge sider av ruten(e) med DRU glassrens hvis det er synlig belegg (se avsnitt 6.3).
- ⚠ Gass inneholder vekslende konsentrasjoner av bestemte komponenter som kan forårsake et hvitt belegg på ruten(e). Dette er ikke til å unngå og DRU kan ikke akseptere noe ansvar for dette.

6.2 Bruksanvisning DRU spray

- Bruk DRU spray rett på ruten.
- Deretter pusses ruten helt ren og tørr med en ren mikrofiberklut.

6.3 Bruksanvisning DRU glassrens

- ⚠ Rist glassrensen godt før bruk.
- Ta en liten mengde DRU glassrens på en litt fuktet mikrofiberklut.
- Påfør DRU glassrens på hele overflaten av ruten(e).
- Vent i noen minutter og gni ruten helt tørr med en ren og tørr mikrofiberklut.
- Gjenta ovenstående trinn hvis belegget er vanskelig å fjerne.
Bruk om nødvendig mer kraft for å fjerne smusset.

7. Miljø

7.1 Generelt

Emballasje må kastes på forskriftsmessig måte.

- △ Brukte batterier må ikke kastes i husholdningsavfall, men leveres til et godkjent innsamlingssted.

7.2 Apparatet

Apparatet må behandles på en ansvarlig og foreskrevet måte.

- △ Ikke kast apparatet sammen med det vanlige avfallet, men lever det til kildesortering.

- 💡 Ta kontakt med kommunen der du bor for å få informasjon om innsamlingssteder.

8. Garanti

Fabrikkgarantien er 2 år fra kjøpsdatoen. Lakkskader som følge av at gjenstander plasseres på eller faller mot apparatet omfattes ikke av garantien.

Garantien på DRU-apparatet blir gitt via forhandleren. Ta kontakt med forhandleren i tilfelle spørsmål og/eller klager.

9. Tekniske data for fjernkontroll

Batterier: 2x AA (oppladbare batterier ikke mulig)

Sendeeffekt: <20mW (<13dBm)

Sendefrekvens: 2402-2480MHz



DRU Verwarming B.V.
The Netherlands

Postbus 1021, NL-6920 BA Duiven
Ratio 8, NL-6921 RW Duiven
